

Personalizzare l'esterno della tua casa, del tuo esercizio pubblico o della tua attività commerciale con elementi di arredo

Siamo in grado di proporre fioriere, top di gamma, realizzate a progetto che arredano i piccoli e i grandi spazi, prodotti che dispongono di accessori per la massima personalizzazione del Vostro spazio aperto.

Cristalli, frangi-vista, frangivento, sedute e altri accessori integrati nelle fioriere per delimitare nel modo desiderato l'area esterna del vostro locale o del vostro giardino.



Anche in questo settore è per noi di primaria importanza la progettazione.

Le idee alimentano i progetti perché tutto concorre a rendere unico e completo il tuo spazio esterno.

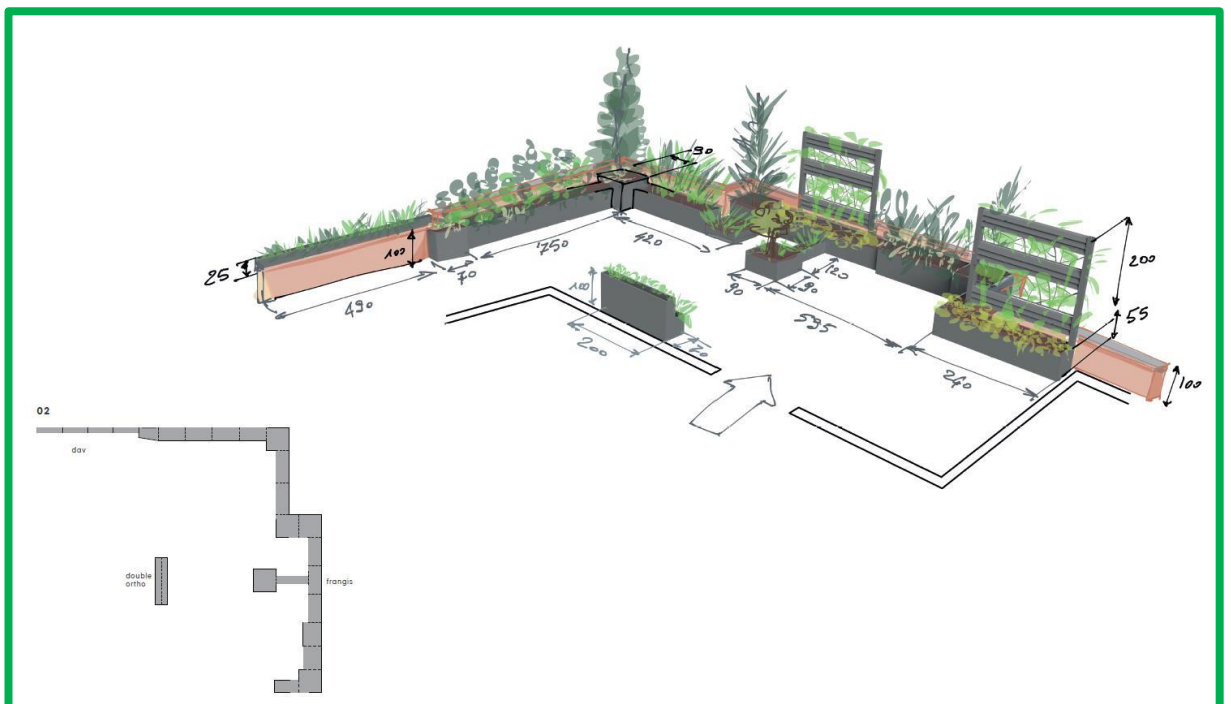
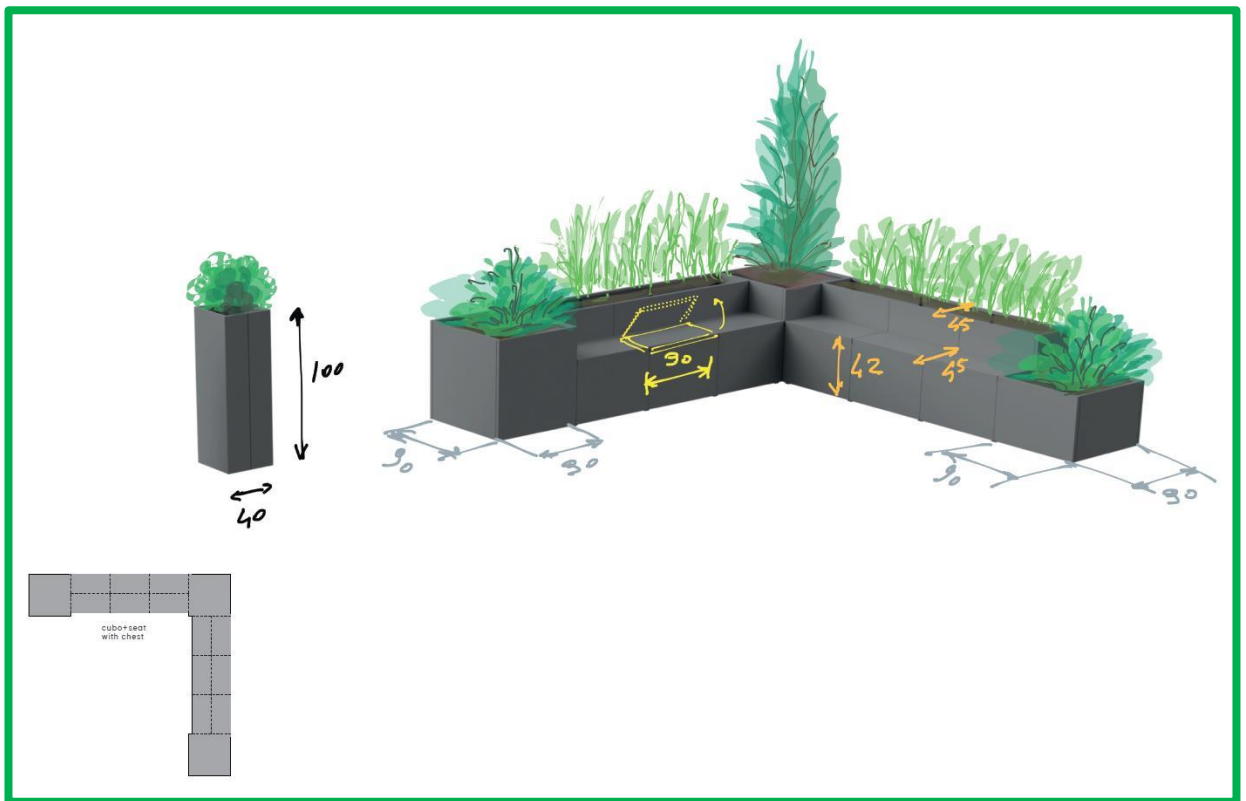

Tutte le fioriere sono realizzate a preventivo, personalizzate e completate dagli accessori disponibili descritti nei cataloghi Modulare l'arte.

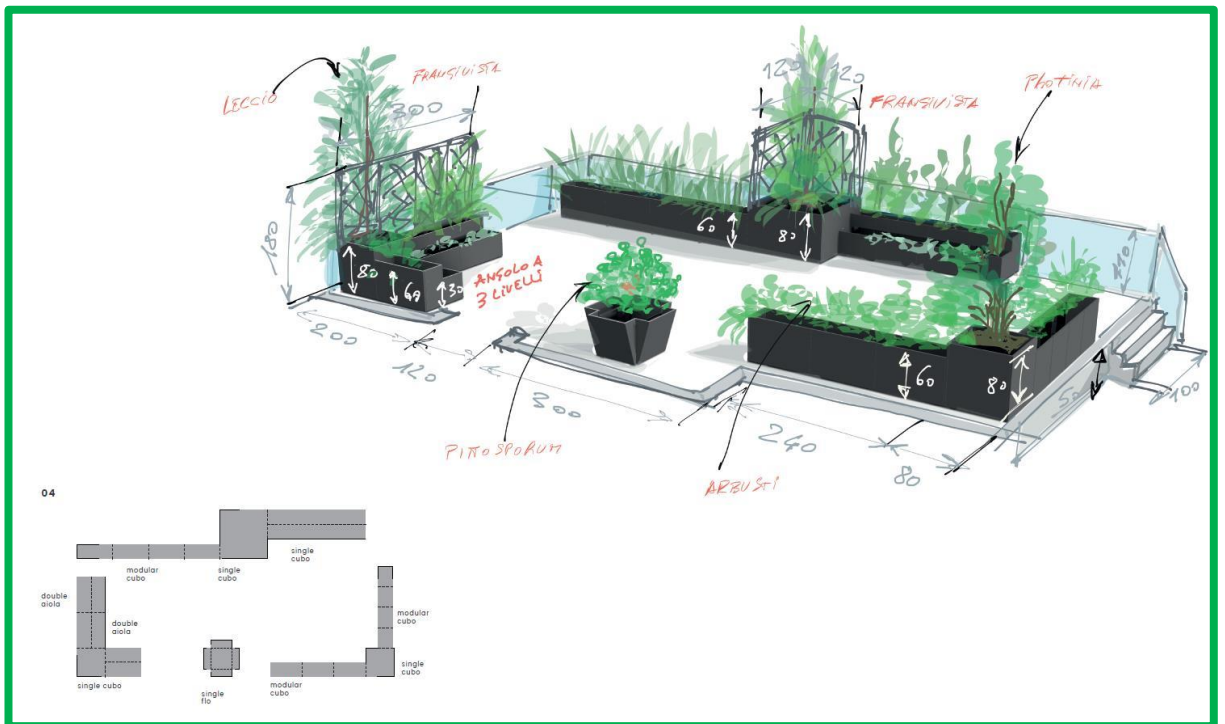
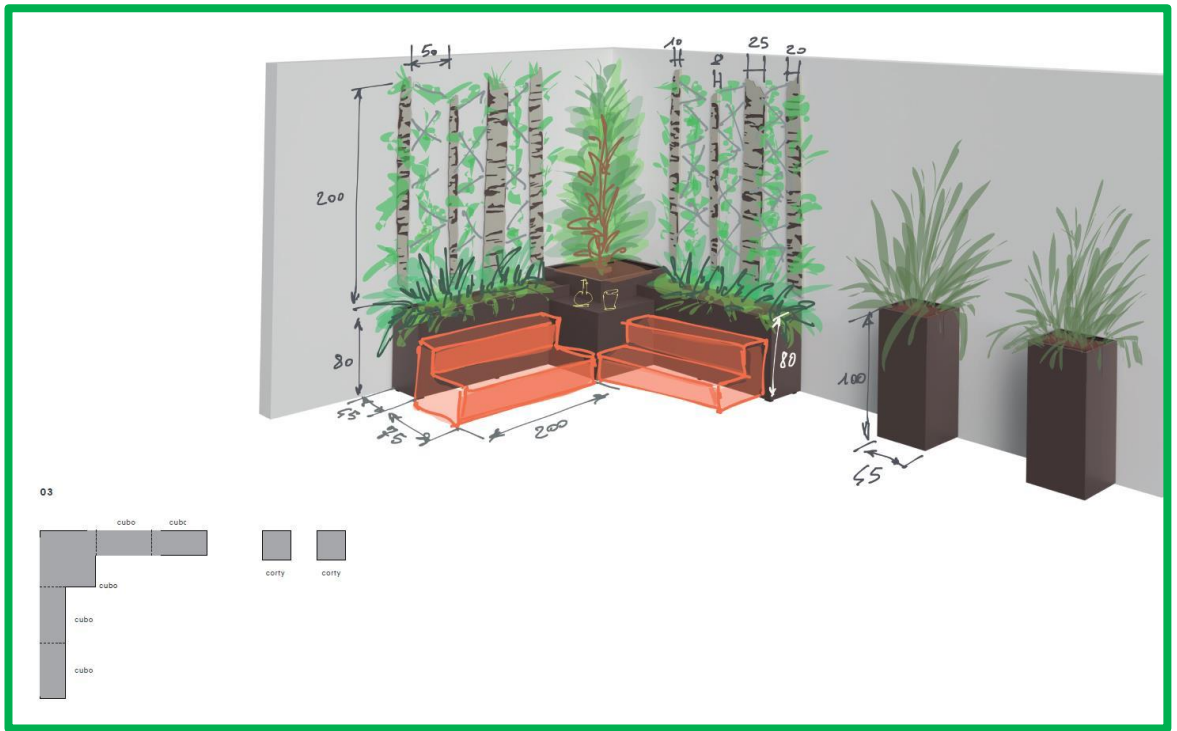

La progettazione per noi è importante.

Cubo

Cubo è la nostra Alfa e Omega, la fioriera singola o modulare con fondo regolabile in altezza, risultato di un'attenta ricerca stilistica e tecnologica in equilibrio tra funzionalità e bellezza.

Dotata di lineare semplicità, decora e caratterizza il vostro ambiente outdoor rendendolo unico e irripetibile.

La sua struttura è priva di pareti intermedie al fine di consentire una libera e naturale diffusione delle radici. Infine, un'ampia serie di accessori e optional consente la realizzazione di progetti personalizzati per forma, dimensioni e prestazioni



Giunzioni ed angoli

La cura che riserviamo al dettaglio si esprime attraverso una versatilità tecnica e stilistica di precisione, con una proposta di quattro differenti soluzioni di giunzioni e angoli dal diverso valore espressivo.

Ispezioni fluviali

Per poter accedere alla piletta di scarico per pulizie sono disponibili due sistemi d'ispezione che evitano lo smantellamento della fioriera.

La prima un pannello frontale magnetico removibile che permette di accedere allo scarico da sotto il fondo della fioriera.

La seconda un camino di ispezione inserito dentro la fioriera che, tramite coperchio, permette di accedere allo scarico dall'alto.



Tecnologie e funzionalità

Fondo Regolabile

La fioriera modulare Cubo è dotata di un fondo in acciaio regolabile in altezza, sia per adattarsi al tipo di pianta (a radice corta o lunga) ma anche per il peso di portata del solaio del terrazzo.

Il peso maggiore di una fioriera, infatti, non è il materiale che la compone, bensì quello del terriccio saturo d'acqua.

Trasmittanza termica

Nelle pareti interne di Cubo vengono inseriti quattro pannelli Enkadrain in grado di isolare termicamente il terriccio (con una forte riduzione della trasmittanza termica delle pareti in estate), che garantiscono aerazione alle radici, ma anche agli strati più bassi della fioriera.

Sul fondo in acciaio viene posto un sacco sagomato in PVC a tenuta d'acqua che evita sia il contatto tra pareti, terriccio, umidità e concime garantendo una lunga durata della fioriera, che il surriscaldamento del fondo.

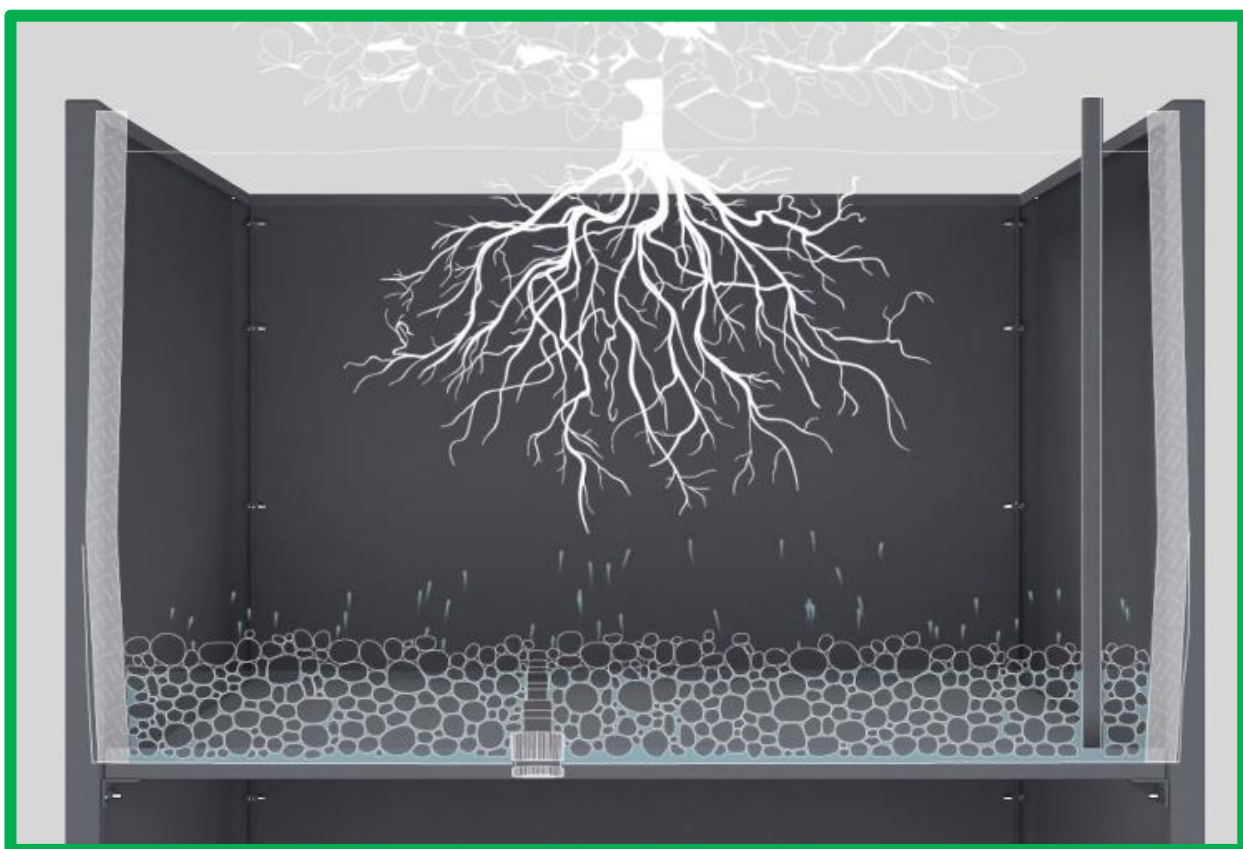

Riserva d'acqua con drenaggio controllato

Il secondo fondo in PVC è dotato di uno scarico di troppo pieno con funzione di ritenzione idrica. Innaffiando, l'acqua scorre attraverso il tubo, arriva direttamente sul fondo e non fuoriesce se non raggiunge il livello di troppo pieno.

Viene dato il tempo necessario ad argilla e terriccio di assorbirla per capillarità e cederla agli strati superiori, garantendo un livello di umidità uniforme nel tempo.

Lo scarico si può tagliare o allungare per aumentare la riserva d'acqua, inoltre è provvisto di un filtro anti-radice che evita l'ostruzione del foro di uscita dell'acqua.



Fioriera Cubo con frangivista

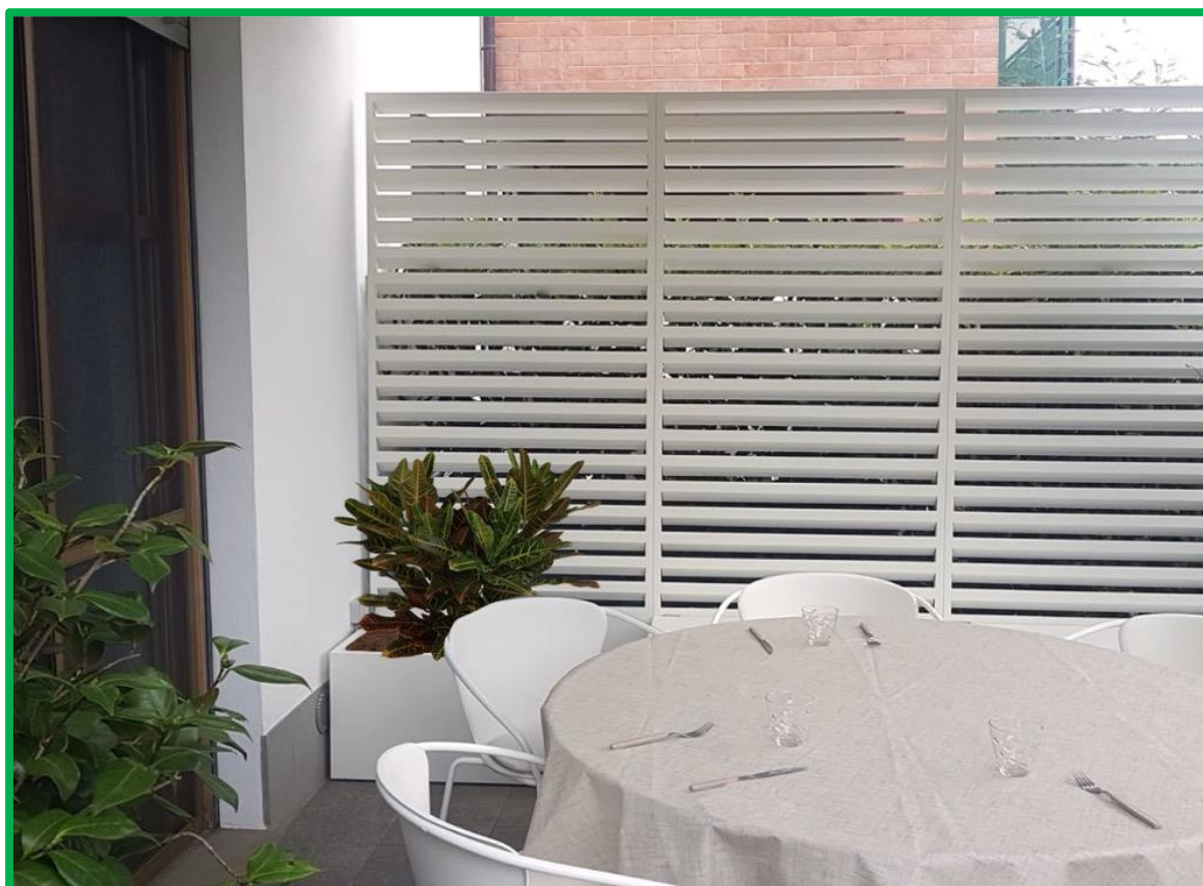

Fioriera Cubo con led

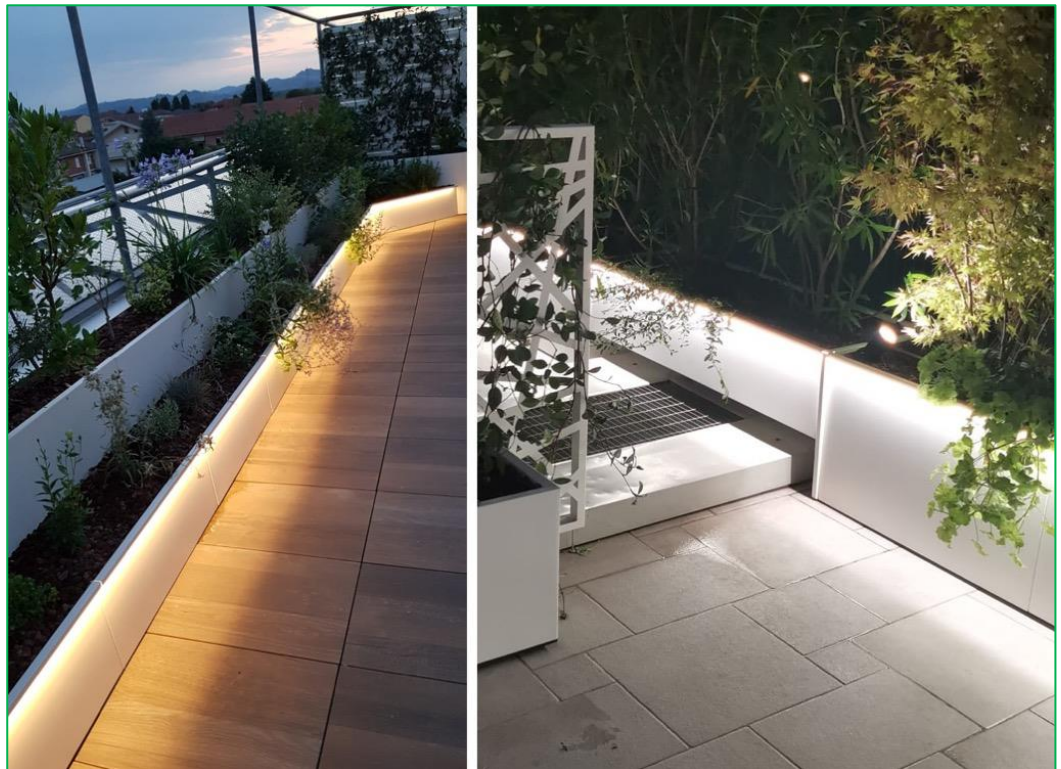

Fioriera Cubo a scalare



Fioriera Cubo duple



Fioriera Cubo cristal

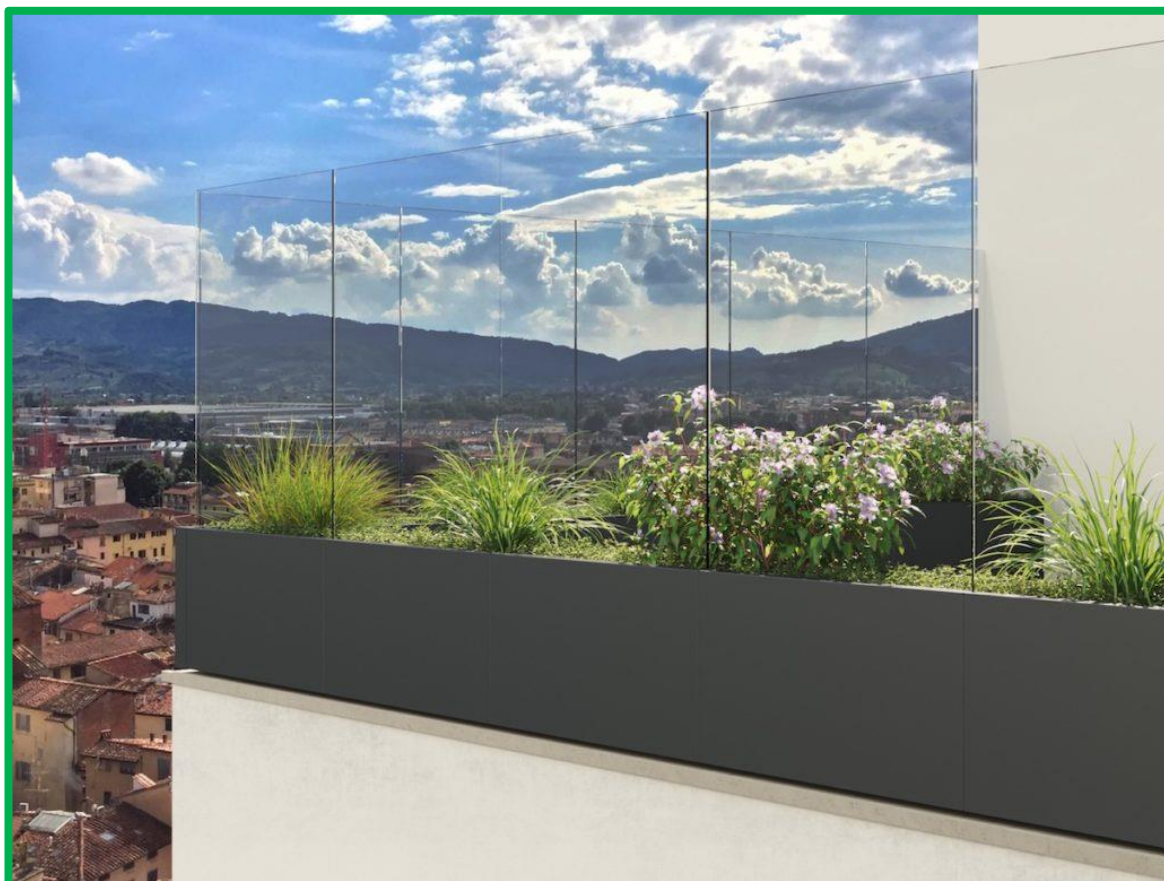

Fioriera Cubo parapetto

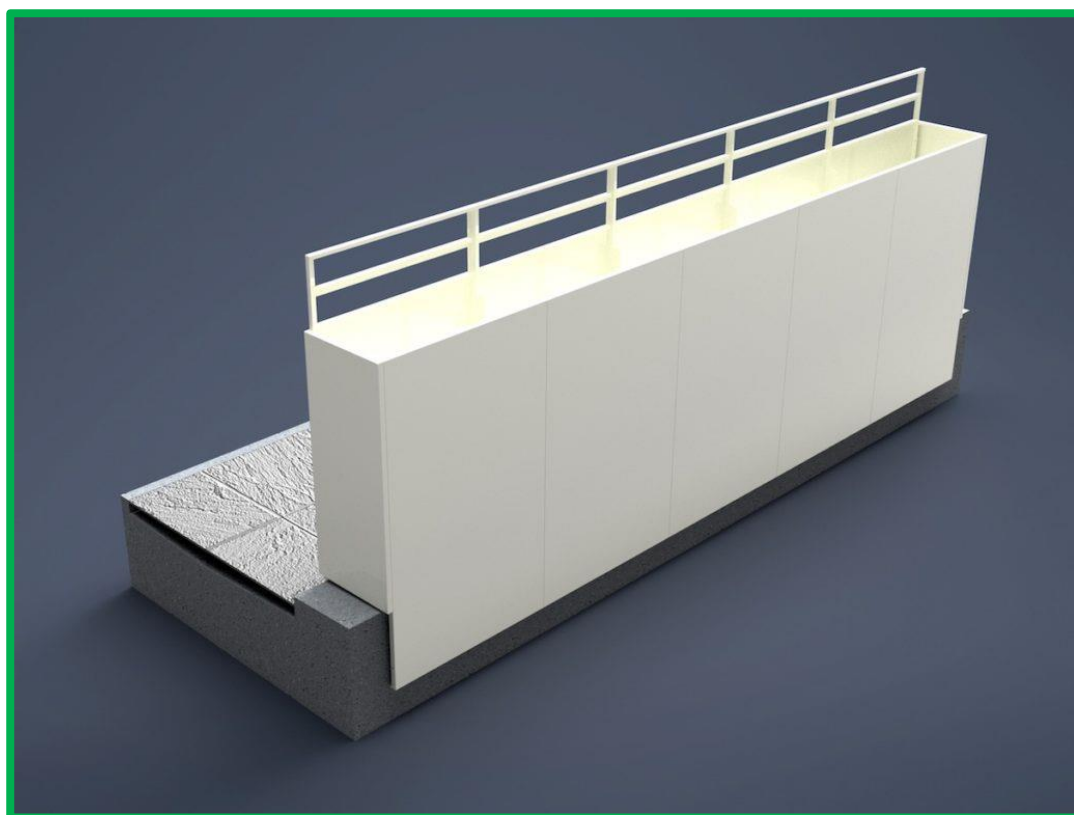



Potter



Potter è la fioriera dalle eccezionali caratteristiche innovative, risultato di un'attenta ricerca tecnica e stilistica.

La fioriera Potter è singola o modulare, con fondo in acciaio fisso o regolabile, di forma parallelepipedica.

Disponibile in diverse misure e materiali tra cui acciaio inox spazzolato o verniciato, lamiera zincata o alluminio verniciati a polvere, o in acciaio cor-ten.

Gli accessori progettati ad hoc per Potter sono suggestivi e funzionali, e rispondono a diverse esigenze estetiche.



Caratteristiche

Potter dispone di pareti con decoro moderno composto da irregolari intagli orizzontali, che hanno anche funzione di accoppiamento e fissaggio tra moduli e accessori.

Sono disponibili anche pareti lisce senza decori.



Tecnologie e funzionalità

Trasmittanza termica

Nelle pareti interne di Potter vengono inseriti quattro pannelli Enkadrain in grado di isolare termicamente il terriccio (con una forte riduzione della trasmittanza termica delle pareti in estate), che garantiscono aerazione alle radici, ma anche agli strati più bassi della fioriera.

Sul fondo in acciaio viene posto un sacco sagomato in PVC a tenuta d'acqua che evita sia il contatto tra pareti, terriccio, umidità e concime garantendo una lunga durata della fioriera, che il surriscaldamento del fondo.

Riserva d'acqua con drenaggio controllato. Il secondo fondo in PVC è dotato di uno scarico di troppo pieno con funzione di ritenzione idrica. Innaffiando, l'acqua scorre attraverso il tubo, arriva direttamente sul fondo e non fuoriesce se non raggiunge il livello di troppo pieno. Viene dato il tempo necessario ad argilla e terriccio di assorbirla per capillarità e cederla agli strati superiori, garantendo un livello di umidità uniforme nel tempo.

Lo scarico si può tagliare o allungare per aumentare la riserva d'acqua, inoltre è provvisto di un filtro anti-radice che evita l'ostruzione del foro di uscita dell'acqua.

Riserva d'acqua con drenaggio controllato

Il secondo fondo in PVC è dotato di uno scarico di troppo pieno con funzione di ritenzione idrica. Innaffiando, l'acqua scorre attraverso il tubo, arriva direttamente sul fondo e non fuoriesce se non raggiunge il livello di troppo pieno.

Viene dato il tempo necessario ad argilla e terriccio di assorbirla per capillarità e cederla agli strati superiori, garantendo un livello di umidità uniforme nel tempo.

Lo scarico si può tagliare o allungare per aumentare la riserva d'acqua, inoltre è provvisto di un filtro anti-radice che evita l'ostruzione del foro di uscita dell'acqua.



Fioriera Slim

Fioriera separè a due livelli in acciaio o alluminio alta 90 cm e stretta con pareti con decoro.

Vasche per piante sia alla sommità, sia alla base.

Si realizzano versioni su misura con diverse texture.

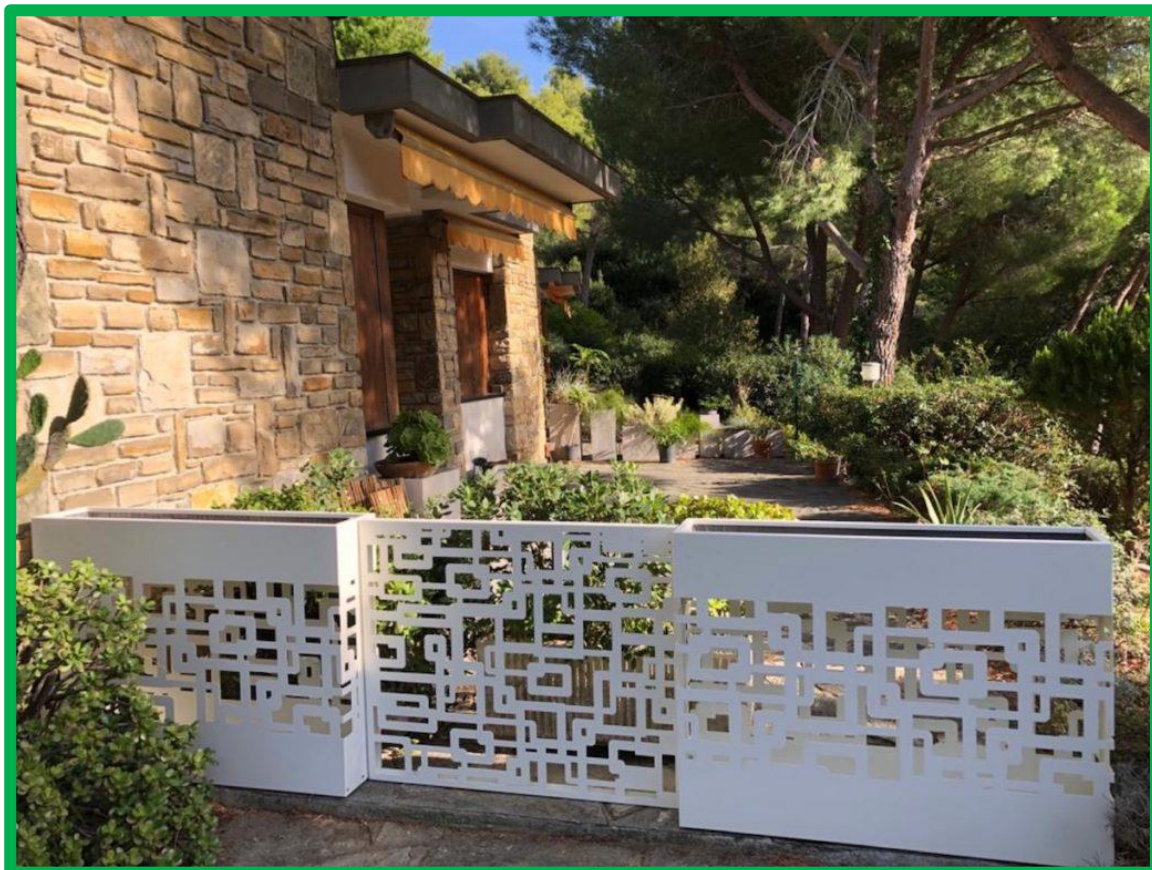

Fioriera Max

Fioriera separè a due livelli in acciaio o alluminio alta 180 cm e stretta con pareti con decoro.

Vasche per piante sia alla sommità, sia alla base.

Si realizzano versioni su misura con diverse texture.



Fioriera Aiuola

L'aiuola componibile a uno o più livelli è prodotta in acciaio o alluminio.

Il sistema modulare consente la realizzazione di composizioni ad angolo, in linea e molto larghe senza limiti su terrazzi e giardini. I componenti modulari rendono semplice e pratico sia il montaggio che il trasporto al piano.

Le personalizzazioni sono infinite per materiali, forme e dimensioni. Si possono montare anche pannelli frangivista e recinzioni.



Fioriera Pergol potter

Fioriera in acciaio con funzione di zavorra per colonne di pergole che non possono essere fissate a pavimento per non danneggiare le impermeabilizzazioni.

Sono disponibili diversi modelli per forma (quadrata o ad angolo) e dimensione a seconda delle esigenze di zavorramento per peso e posizione rispetto alla colonna della pergola.

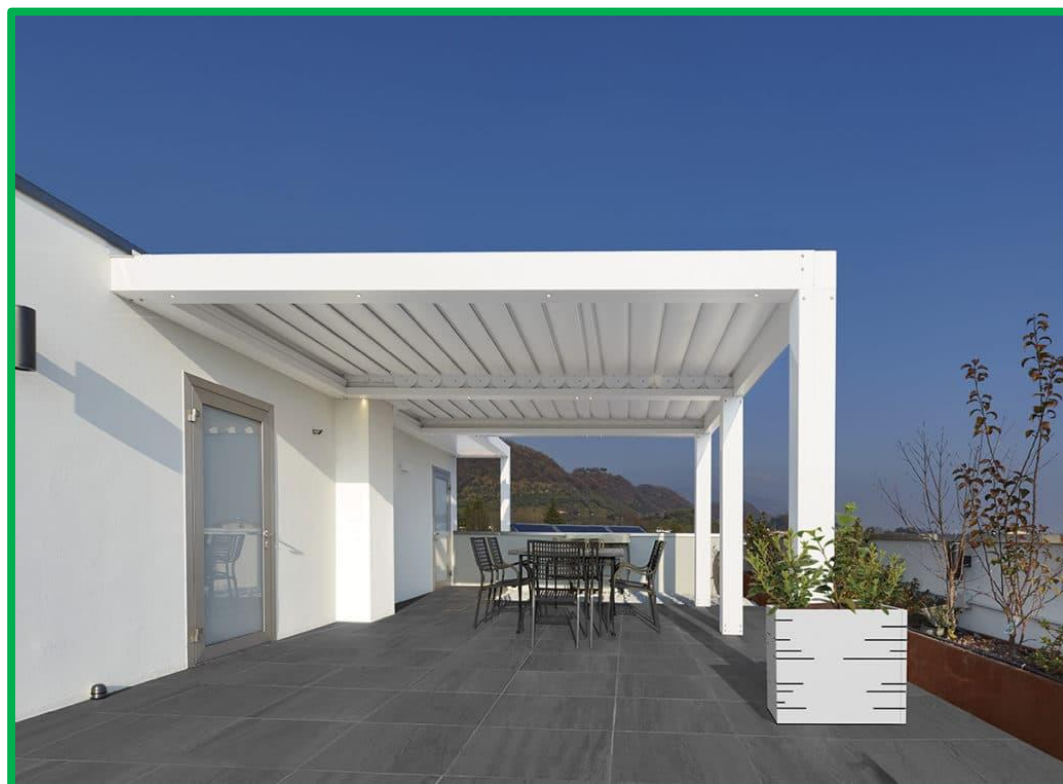



Progetto fioriere

Non una semplice fioriera ma un prodotto modulare progettato e realizzato nei minimi particolari interni ed esterni per fornire una soluzione unica per delimitare o fornire protezione degli spazi esterni.

Il nostro progetto fioriere, da noi denominato “**Modularte**” è l’atelier delle fioriere che si completa con la possibilità di realizzare anche sedute, basi per nascondere i pali di sostegno per pergole e altri manufatti per l’arredo urbano.

L’originalità dei prodotti e progetti, le innovative soluzioni tecniche, la modularità e personalizzazioni possibili rendono unica questa collezione per altro in costante evoluzione.

Fioriere in **alluminio** componibile altezza standard 60 cm e larghezza cm 50 o altre a richiesta

Ideali per bar, ristoranti, parapetti per balconi e terrazzi e tutti i luoghi in cui si vuole creare una barriera di protezione.

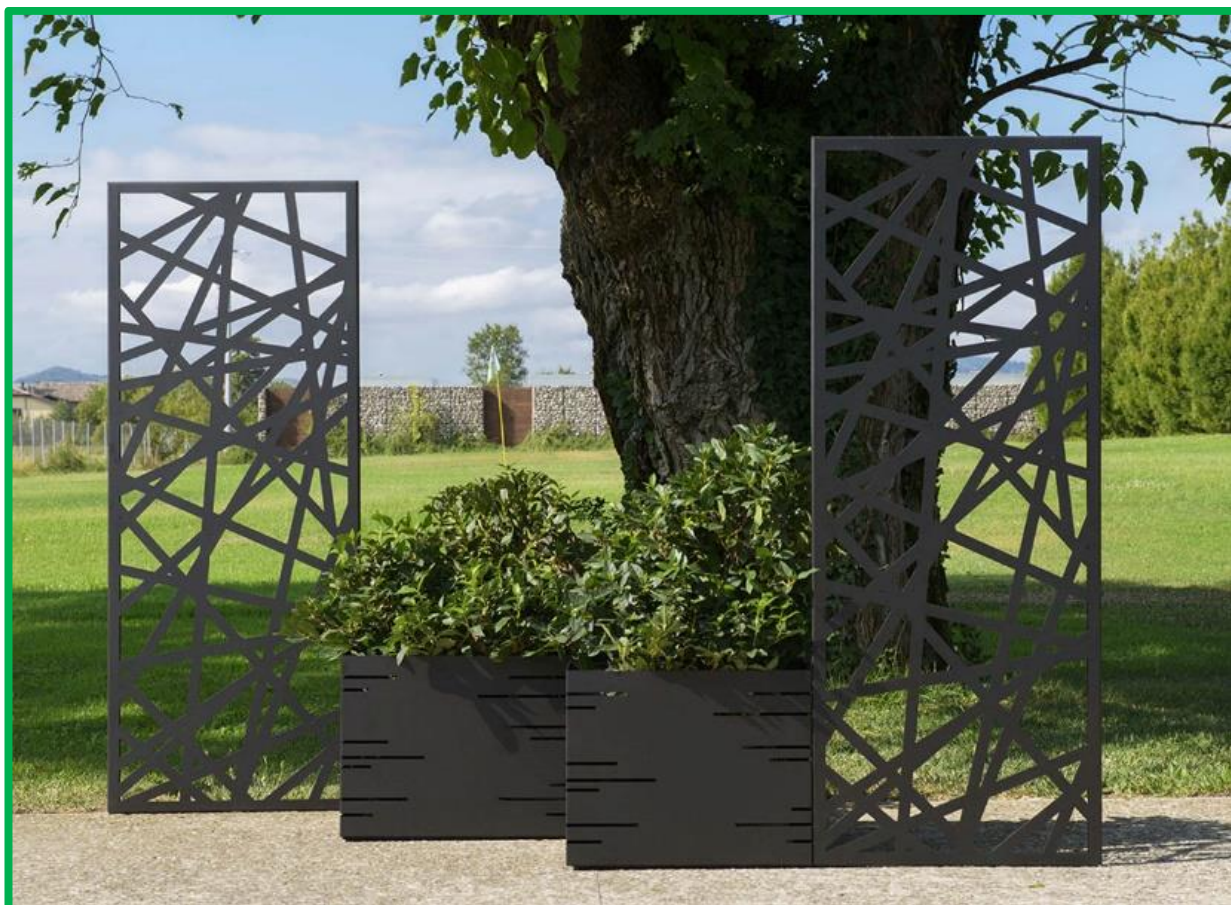

I componenti modulari si assemblano grazie a flange che vengono fissate tra loro con viti e dadi non a vista all'interno della fioriera.

Questo permette di realizzare qualsiasi modulo e dimensione.

La struttura interna delle fioriere è priva di pareti intermedie al fine di consentire una libera e naturale diffusione delle radici come in una aiuola.

Il fondo è in **alluminio** e le pareti interne sono rivestite con un pannello isolante di **10 mm** per evitare il contatto e mantenere fresco il terriccio anche in estate.

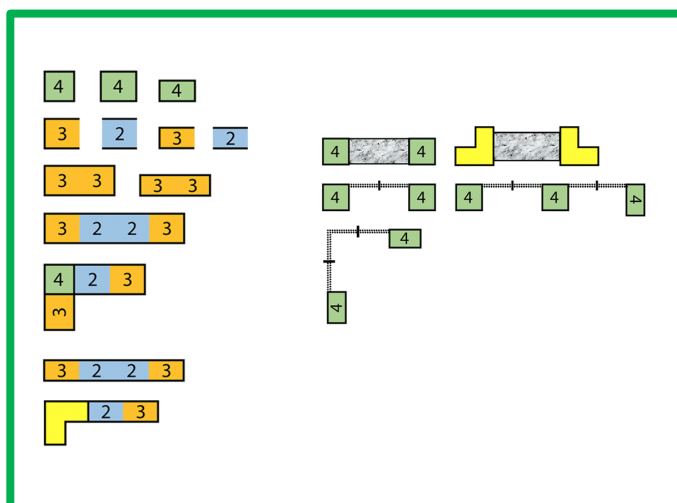
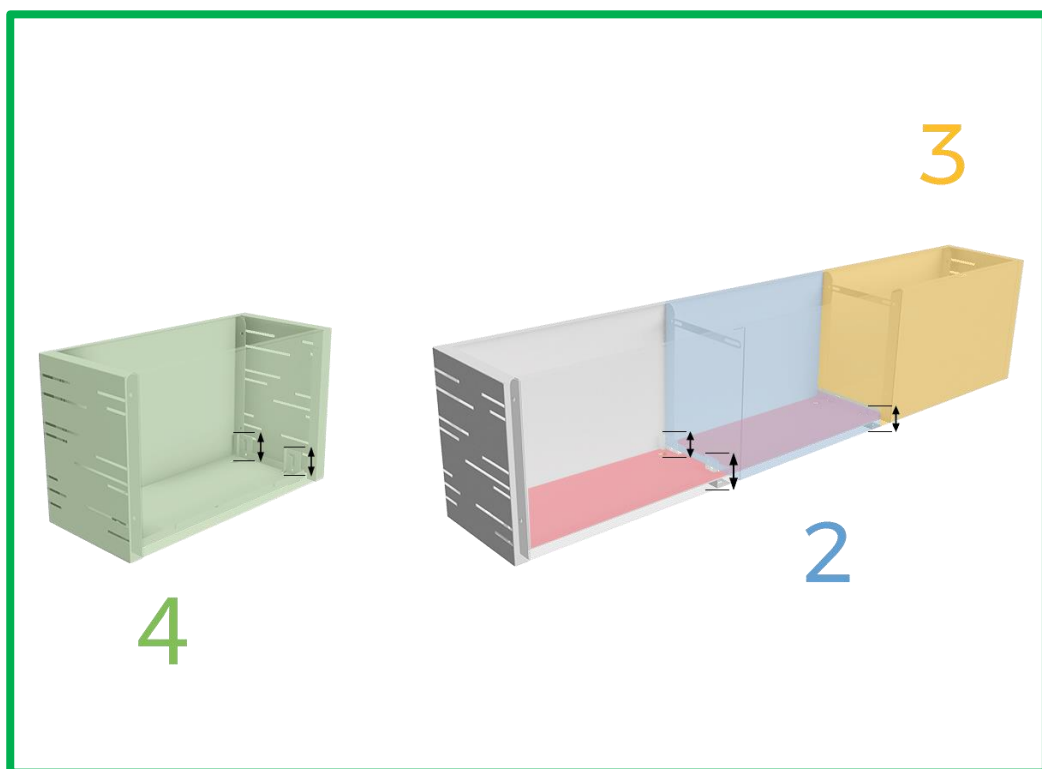



Riserva d'acqua e scarico

Sul fondo regolabile in altezza viene posato un “sacco” in **PVC** a tenuta d'acqua con scarico **regolabile** in altezza con che determina la quantità di **riserva d'acqua** sul fondo.

Lo scarico è collegato ad un porta-gomma; in tal modo l'eccesso di acqua viene scaricato e può essere canalizzato e convogliato al più vicino scarico del terrazzo senza bagnare il pavimento.





Piedi

I piedi in acciaio sono regolabili in altezza (**da zero a 3 cm**) e adattabili ad ogni tipo di pavimentazione. A richiesta sono disponibili piedi con maggiore escursione in altezza.

Profilo inox

Il modello proposto dispone di pareti con decoro moderno composto da irregolari intagli orizzontali che hanno anche funzione di accoppiamento e fissaggio tra moduli e accessori.

Sono disponibili anche pareti lisce senza decori a tinta unita a vs scelta

Dati tecnici

I moduli componibili hanno una dimensione standard di cm 40 di altezza, cm 60 di lunghezza e mentre la profondità può essere di cm 35 o 50

il modulo quadrato 50x50 cm può essere fioriera singola, anche utilizzata come zavorra per pergole oltre a fungere da modulo d'angolo nelle composizioni.

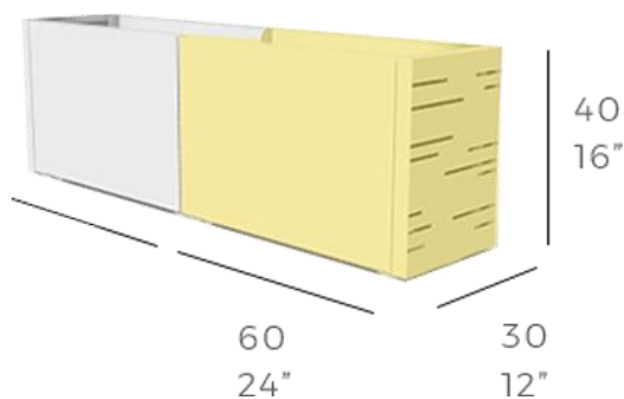
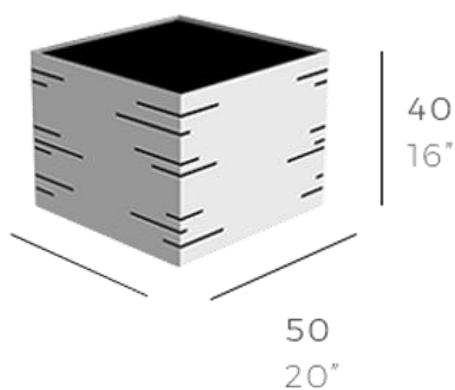

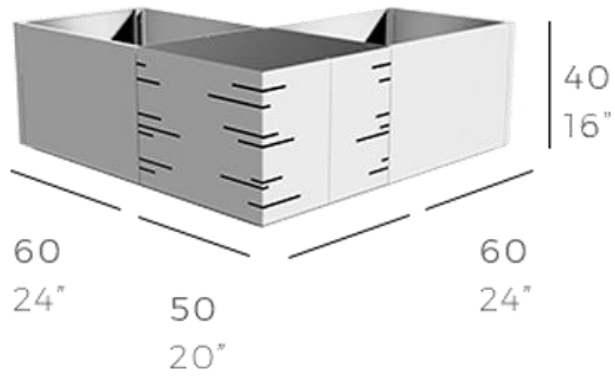
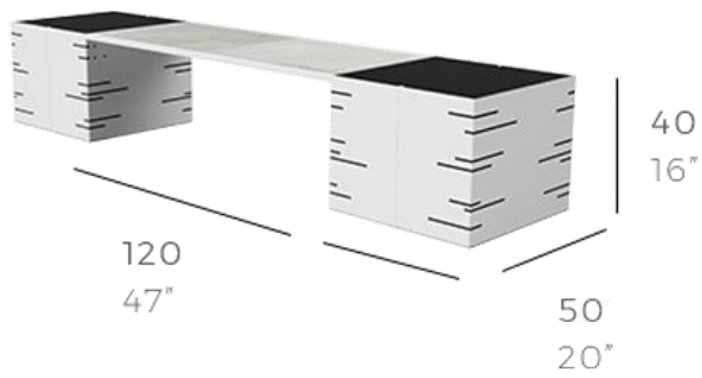
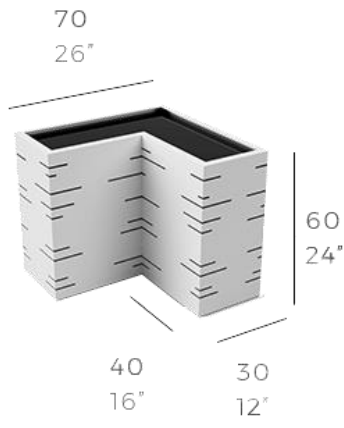

Materiali

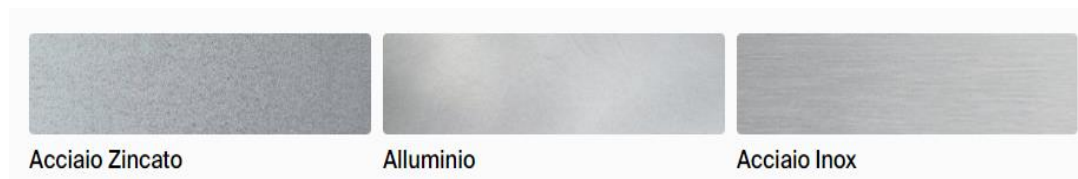

Finiture - Trattamenti



Vernici rall

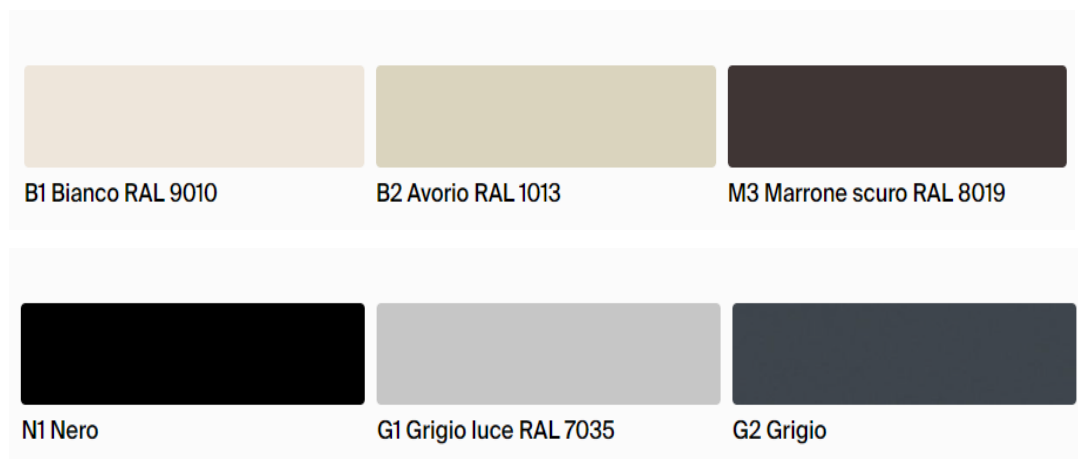

Vernici micacee

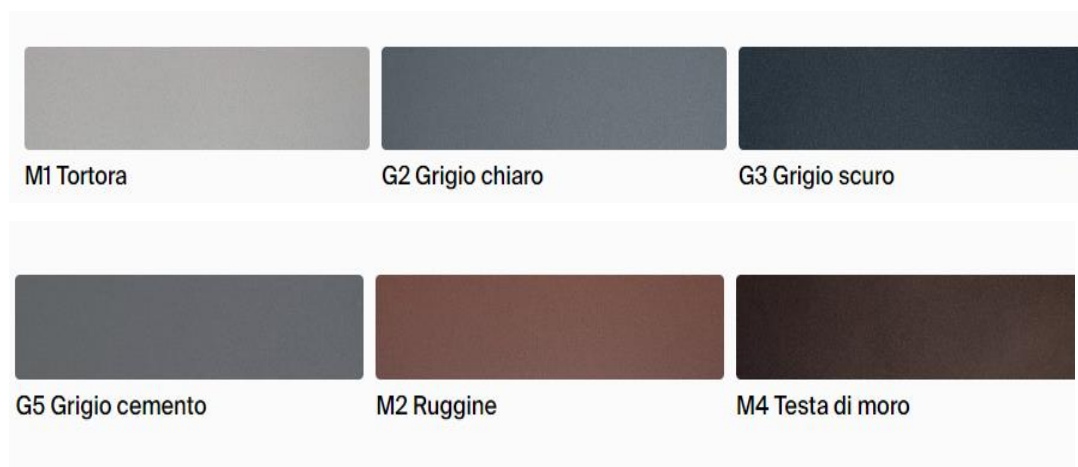

I punti di forza che rendono unica le fioriere e i prodotti della collezione Modulare l'arte

Modularità:

La fioriera modulare è composta da singoli pannelli metallici, si assemblano direttamente in opera creando così un'unica fioriera monolitica senza limiti di lunghezza e profondità (il montaggio è semplice e intuitivo). L'inesistenza di pareti intermedie interne garantisce una crescita delle radici senza ostacoli e possibilità di disporre le piante liberamente.

La componibilità, unica nel suo genere, si caratterizza per gli indubbi vantaggi estetici rispetto le fioriere semplicemente accostate tra di loro, tra le quali si accumula foglie, polvere e soprattutto non vi sarebbe un perfetto allineamento visivo costante nel tempo.

Rivestimento interno fioriera:

La fioriera è l'unica a disporre di un fondo doppio:

Il fondo in acciaio è regolabile in altezza per adattarsi al tipo di piante e soprattutto per ridurre i pesi complessivi; il fatto di non essere saldato alle pareti evita che il calore estivo della parete si trasmetta al fondo;

fondo in PVC posato sul fondo in acciaio a cui è applicato uno scarico di troppo pieno in plastica; grazie a questo oltre a garantire l'assorbimento dell'acqua in costante e uniforme su tutta la fioriera preserva il fondo in acciaio dall'attacco chimico di terriccio, acqua e concime. Le pareti interne della fioriera sono rivestite con pannelli Enkadrain costituiti da 2 teli-filtro esterni in materiale traspirante e all'interno una struttura drenante in monofilamenti.

Vantaggi:

isolamento termico indispensabile nel periodo estivo per evitare il surriscaldamento del terriccio;

Aerazione alle radici e agli strati più profondi del terriccio;

Evita il contatto del terriccio, acqua e concimi con le lamiere, garantendone durata e integrità nel tempo.

Sistema di drenaggio dell'acqua

L'acqua in eccesso viene rilasciata attraverso uno scarico di troppo pieno in plastica.

L'acqua uscendo dalla fioriera non viene a contatto con il fondo in acciaio perché viene raccolta sul fondo in PVC e l'eccesso fuoriesce da uno scarico in plastica, il quale ha anche il vantaggio di poter essere collegato ad un tubo in gomma e scarica direttamente nel pluviale del terrazzo, anche contro pendenza.

Il drenaggio è garantito dal fondo in PVC che raccoglie l'acqua arrivata sul fondo, sul quale è stato posato uno strato di argilla espansa di 5-7 cm. L'argilla espansa assorbe umidità e la cede per capillarità agli strati superiori di argilla e terriccio, in questo modo l'umidità dal basso risale come in natura.

La fioriera è dotata di un tubo di innaffiatura che, innaffiandoci dentro, porta l'acqua direttamente al fondo senza dilavare il terriccio garantendo quindi l'innaffiatura "dal basso" come in natura.

Con questo metodo di gestione dell'acqua viene lasciato tempo all'argilla espansa e al terriccio di assorbire l'acqua, evitando la fuoriuscita immediata dell'acqua ad ogni innaffiatura come in tutte le fioriere sul mercato, ciò garantisce un risparmio idrico di almeno il 60%, ma soprattutto pulizia del pavimento, perché l'acqua arrivata sul fondo viene assorbita ed esce solo dallo scarico di troppo pieno se l'innaffiatura è eccessiva, quindi riducendo i minuti di innaffiatura non si avranno fuoriuscite di acqua e un pavimento sempre pulito e secco.

Scelta del materiale e lavorazione:

Il materiale delle fioriere può essere in lamiera zincata, acciaio cor-ten (fornito in uno stato avanzato di ossidazione), alluminio o acciaio inox.

Modulare l'Arte è l'unica fioriera priva di qualsiasi punto di saldatura.

La saldatura provoca un alto rischio di ossidazione (ruggine).

La fioriera è priva di qualsiasi tipo di collante, spesso utilizzato per assemblare le pareti in lamiera.

Questo tipo di lavorazione provoca nel tempo danni irreparabili, con gli sbalzi di temperatura la colla (anche se specifica per quel tipo di lavorazione, ma non è eterna) perde di aggrappaggio e si stacca.

Le fioriere e il loro sistema modulare comporta la realizzazione di pannelli metallici opportunamente tagliati, sagomati e forati atti ad un montaggio preciso e modulare, quindi

senza alcun punto di saldatura, in fase di verniciatura la vernice entra in ogni foro senza lasciare punti non protetti.

Il montaggio con bulloneria in acciaio inox è eseguito senza lasciare viti a vista, massima durabilità nel tempo, stabilità e indeformabilità della struttura.

Facilità di trasporto e movimentazione:

Le fioriere vengono spedite smontate.

Si possono quindi realizzare fioriere di dimensioni illimitate e i pannelli metallici avranno comunque sempre dimensioni e peso facili da trasportare, maneggiare e portare al piano smontati, quindi senza la necessità di gru o altri mezzi.



IDEA OUTDOOR di Scalabrini Cristian
Tel. 0522 744769 / Fax 0522 744769
info@ideaoutdoor.it / www.ideaoutdoor.it
P.IVA 02742780352 - C.F. SCLCST82S03G842V